

OPTIMA 1328m

用户手册



多谢阁下选购 AgfaPhoto 数位相机。为了能够正确使用此数位相机，请先阅读操作手册。

预防措施

- 顾客使用相机前，请确保已仔细阅读及了解有关细则，并确保相机能够正常运作。
- 不要用相机直接对照于太阳或其他强烈光源，这会伤害你的视力。
- 不要尝试打开相机外壳或改装相机规格。相机内电子元件曝露会引致漏电发生。一切保养及维修应交予有关服务中心。
- 不要近距离向着任何动物、人、特别是儿童之眼睛发射闪光灯。这可能引致眼睛伤害。切记要把闪光灯与儿童保持 1 米的距离。
- 相机需远离水及一切液体。切忌湿滑的手操作相机，不要在雨天或下雪天操作相机。湿气会引致漏电发生。
- 不要把相机及其配件放置在儿童及动物可接触的范围，以免一切意外发生。
- 若操作时发现烟雾或奇异气味产生，请立即关掉电源，并带往有关服务中心维修。永不要尝试自己修理相机。
- 请选用建议的电源配件。选用非建议之电源配件会引起相机出现过热、零件变形、火灾、漏电或其他灾害。

免责条款

我们对以上预防措施条款所提示下所发生之不正确使用或操作故障所引致的产品及配件的损坏，一概

绝不负责。我们保留一切之权利对产品及其配件作出任何改动，而不作预先通知。

警告

永不要拆开相机或移除任何内部元件。这会使所有保养之索偿无效。

目录

准备使用	1	基本操作	16
使用此菜单	1	打开和关闭电源	16
打开包装	2	节能方式	17
连相机部件	4	更改模式	18
装入电池	7	切换录制模式和播放模式	18
电池电量不足指示器	7	选择录制模式	18
给电池充电	7	选择 ASM 模式	20
装入存储卡	9	使用菜单	21
关于相机存储器	10	录制菜单/播放菜单	21
DCF 协议	10	设置菜单	23
设置显示语言/日期和时间	10	录制	27
设置语言	10	拍摄静态图像	27
设置日期和时间	11	使用微笑捕获模式	28
使用 LCD 显示屏	13	启用微笑捕获	28
LCD 屏幕指示器	13	使用眨眼检测模式	29
播放时	14	启用眨眼检测	29
切换屏幕显示	15	使用 Q 模式	30

设置分辨率和图像质量	32	设置曝光	47
使用变焦功能	33	设置包围曝光	47
使用闪光	34	增亮处理	48
使用微距模式	35	设置锐度	48
使用自拍和连拍	36	设置照片效果	48
使用光圈优先	38	设置日期印记	49
使用快门优先	38	设置稳定器	49
使用手动曝光	39	设置面部捕捉	49
录制视频剪辑	40	设置相框	50
设置影片尺寸	41	设置辅助对焦灯	50
YOUTUBE® 模式	41	播放	51
设置录制功能	42	播放图像	51
播放声音	43	播放视频剪辑	51
录制语音备忘录	44	放大静态图像	53
播放语音备忘录	45	使用缩略图	54
设置录制功能	45	播放幻灯片	54
设置测光	45	删除文件	55
设置白平衡	46	删除单个文件	55
设置 ISO	47	删除多个文件	56

删除全部文件	57	文件夹结构	71
保护单张文件	58	文件名称	72
保护多个文件	60	故障诊断	72
编辑图像	61	技术指标	74
旋转静态图像	61	可用功能的列表	76
更改图像尺寸	61	制造商	83
更改照片编辑	63	欧盟个人家庭用户弃置废旧设备	84
添加图像相框	63	FCC 合规与建议	84
复制文件	64		
设置 DPOF	65		
选择开机图像	66		
连接	68		
在 TV 上查看图像	68		
将图像下载到计算机	69		
使用闪存读卡器	69		
通过 USB 电缆将相机连接到计算机	70		
附录	71		
关于文件夹和文件名	71		

准备使用

使用此菜单

使用之前

此部分介绍在使用本相机之前应了解的信息。

基本操作

此部分介绍本相机的所有录制功能。

基本录制

此部分介绍如何录制静态图像、视频和音频文件。

其它录制功能

本节介绍关于录制图像的通用操作。

播放

此部分介绍如何播放、删除和编辑静态图像、视频和音频文件。



连接线缆

此部分介绍如何将本相机连接到计算机或电视。

附录

此部分介绍故障排除信息和相机规格。

下面是本用户手册中使用的符号的含义:

 警告	这表示在使用这些功能之前应阅读的注意事项。
 提示	这表示对使用本相机有用的信息。
	这表示参考页。

打开包装

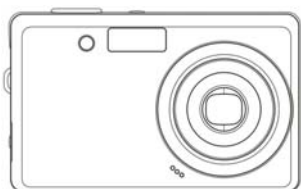

AgfaPhoto OPTIMA 1328m

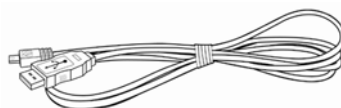

USB 电缆

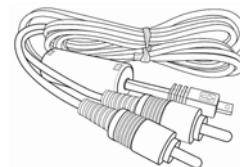

视频输出线

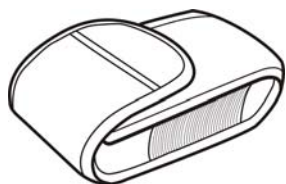

相机包



拎带

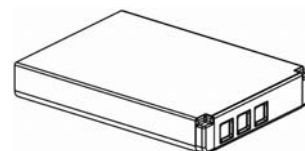

鋰電池

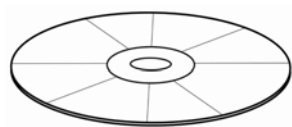

软件安装光盘

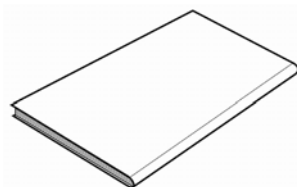

快速入门指南

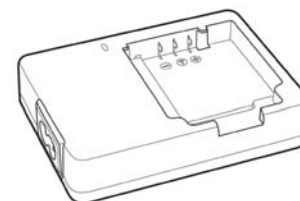

充电器



适配器



警告

- 附件以实物为准。
- 注意，充电器插头的形状取决于您购买相机所在的地区。
- 利用手提带携带相机时不要来回摇摆。

连相机部件

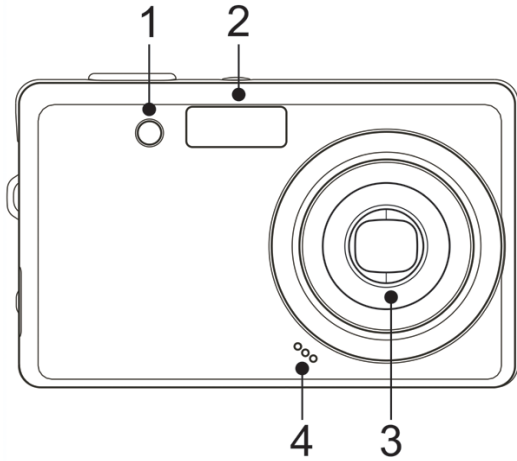

1. 自拍定时器/辅助对焦灯
2. 闪光灯(☞ 第 34 页)
3. 镜头
4. 麦克风

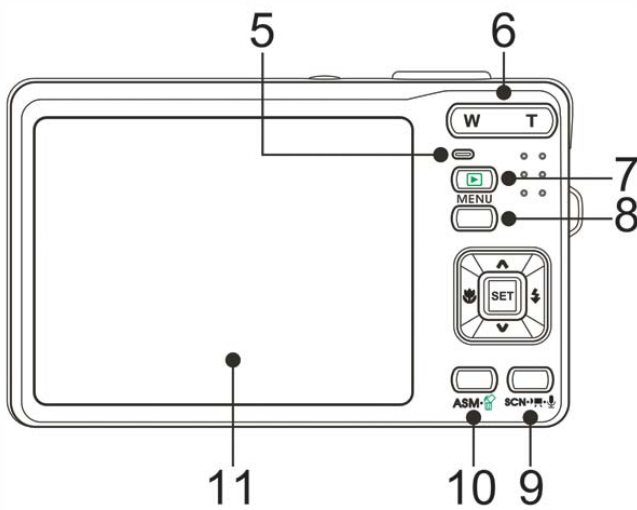

5. 工作指示灯
6. 缩放按钮(☞ 第 33 页):
 - 缩小按钮(☞ 第 54, 页)
 - 放大按钮(☞ 第 53 页)
7. 播放按钮(☞ 第 18 页)
8. 菜单按钮(☞ 第 23 页)
9. 相机模式切换(☞ 第 18 页)

四向控制

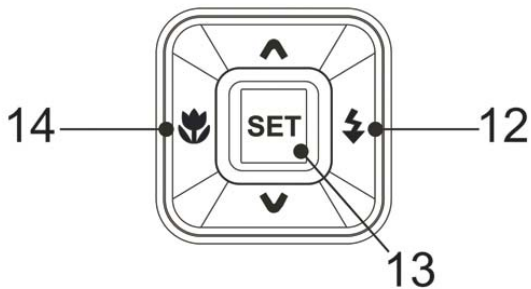

10. ASM 按钮(☞ 第 20 页)
 - 删除按钮 (☞ 第 55 页)
11. LCD 屏幕(☞ 第 13 页)
12. 闪光灯按钮(☞ 第 34 页)
13. SET/DISP 按钮 (☞ 第 15 页)

14. 近拍按钮( 第 35 页)

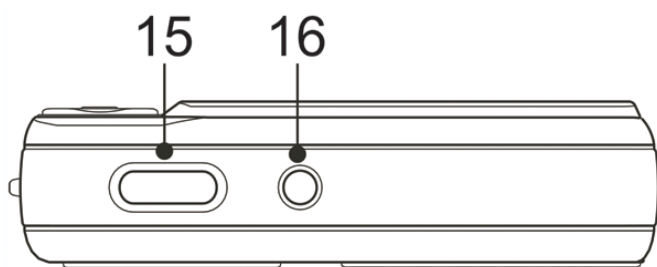

15. 快门按钮 (☞ 第 27,40 页)

16. 电源按钮 (☞ 第 16 页)

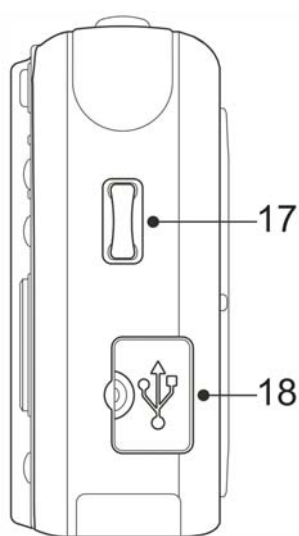

17. 拎带固定

18. 视频输出端/USB 端口

(☞ 第 25,70 页)

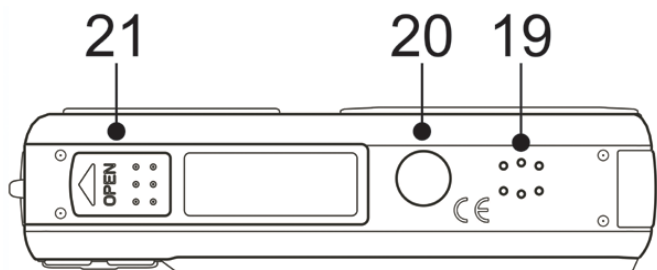

19. 扬声器

20. 三脚架固定插孔

21. SD Card/电池盖 (☞ 第 7 页)

装入电池

本相机使用锂离子充电电池 (最小 820 mAh)。

1

滑动以翻开电池盖。

- 按箭头所示方向滑动电池盖。

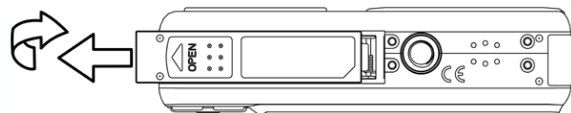

2

装入电池。

- 使电池端子朝向照相机内侧，如电池仓内侧指示说明所示，安装电池。

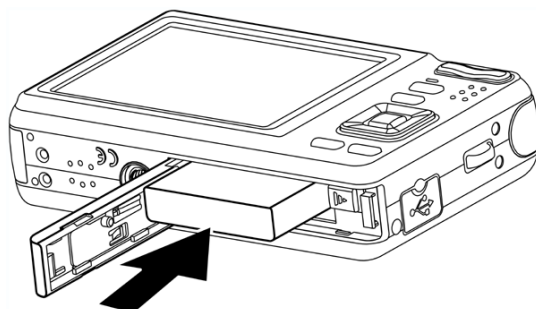

3

滑动以关闭电池盖。

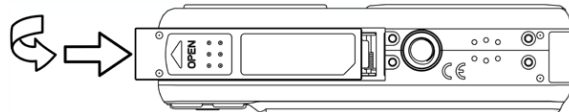

电池电量不足指示器

当电池电量快耗尽时，LCD 屏幕上会出现电池电量不足指示器。显示电池电量不足指示时，应立即更换电池。

给电池充电

您购买本照相机时，电池并未充电。使用本照相机之前，您必须对电池进行充电。

1

按照充电器和电池的+、-极性标注，将电池放入充电器中。

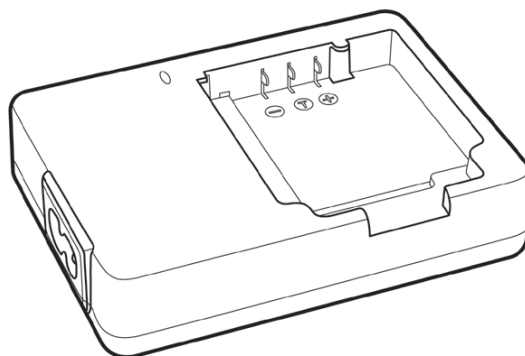

2

将交流电适配器连接至充电器，然后将其插入插座。

- 充电器指示灯亮红色，电池即开始充电。充电完成后，指示灯亮绿色。



警告

- 如果根据不正确的方法处理使用过的电池会有爆炸的危险。
- 在装入或取出电池之前，务必关闭相机电源。
- 如果长时间不使用相机，应从相机中取出电池。
- 长时间使用后，相机机身会略微发热。这是正常现象。
- 本照相机只能使用专用的可充电锂电池作为电源。
- 一般情况下，充电时间会因当前电池容量和充电条件而有所不同。

装入存储卡

本数码相机可以使用 **SD/SDHC** 卡。存储卡插槽位于电池盖下面，靠近电池仓。

1

滑动以翻开电池盖。

- 按箭头所示方向滑动电池盖。

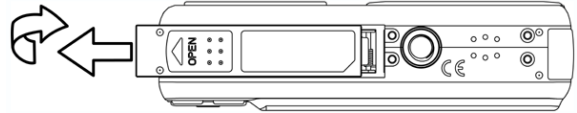

2

插入卡。

- 使标签面朝上，箭头朝里，插入卡。

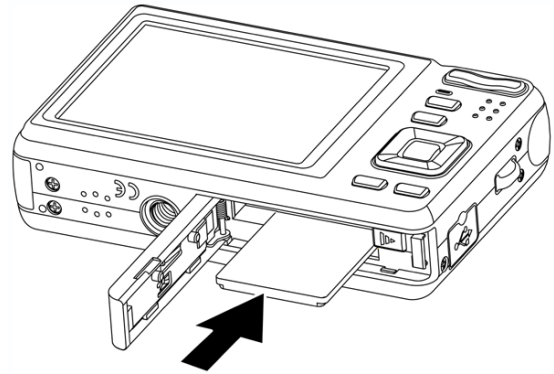

?

提示

- 需要取出存储卡时，轻按卡的边缘，然后松开。抽出卡，关闭电池盖。

3

关闭电池盖。

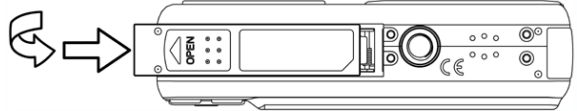

!

警告

- 如果在相机处于开机状态时插入或取出卡，可能会损坏卡或数据。
- 不要触摸卡背面的连接端子。
- 并非所有存储卡都与您的相机兼容。 购买存储卡时，请检查卡的规格并随身携带相机。

关于相机存储器

本数码相机配有内部存储器。如果相机中未安装存储卡，相机拍摄的所有图像和视频剪辑将存储在内部存储器中。如果安装了存储卡，则图像和视频剪辑存储在存储卡中。

DCF 协议

DCF 协议定义图像文件数据的格式以及存储卡的目录结构。DCF 相机拍摄的图像可以在其它厂商的 DCF 兼容相机上查看。

设置显示语言/日期和时间

购买后第一次使用相机时，务必在使用之前选择一种语言并设置日期和时间。

设置语言

1
打开相机电源，将相机设在设置菜单
( 第 23 页)。

2
选择语言。

- 按 ▲ 或 ▼ 选择语言 ()，然后按 ► 或 SET (设置) 按钮启动子菜单。

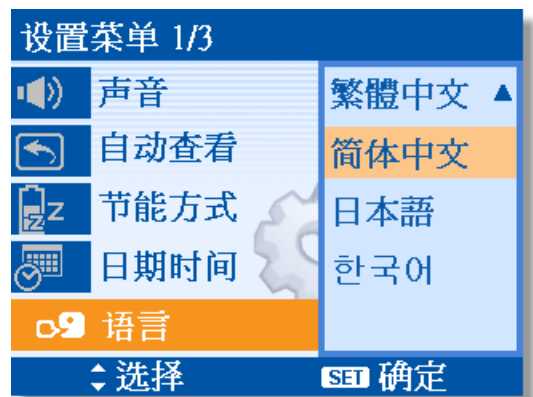

3
选择一种语言。

- 按 ▲ 或 ▼ 选择一种语言，然后按 ◀ 按钮退出操作或按设置按钮应用设置。

4
按菜单按钮关闭菜单。

设置日期和时间

1
打开相机电源，将相机设在设置菜单
(☞ 第 23 页)。



2
选择日期和时间。

- 按 ▲ 或 ▼ 选择日期时间，然后按 ▶ 或 SET (设置) 启动日期时间屏幕。

3
设置日期和时间。

- 按 ▲ 或 ▼ 改变高亮显示字段的值。按 ◀ 或 ▶ 高亮显示另一个字段。

? 提示 —————

- 按住 ▲ 或 ▼ 时，可以快速更改值。
- 关于日期印记设置(☞ 第 49 页)。

4

应用设置。

调整完设置后，按**SET**（设置）按钮应用设置或按**MENU**（菜单）按钮退出操作。



警告

- 取出电池后经过大约两天时间，日期时间设置会丢失。在这种情况下，需要重新指定这些设置。

使用 LCD 显示屏

LCD 显示屏可用于在录制时选景、调整设置以及重放图像。录制或播放图像时，LCD 显示屏上可能出现下列指示器。

LCD 屏幕指示器

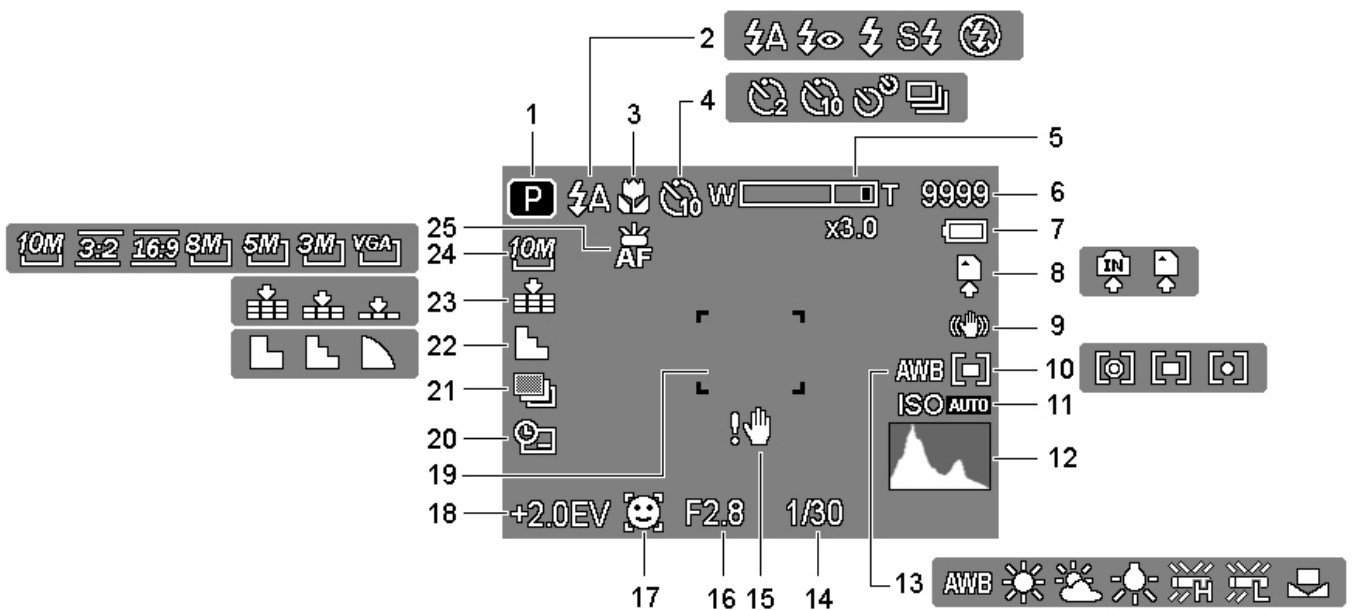

- | | | | |
|---|----------------|----|----------------|
| 1 | 模式图标(☞第 18 页) | 14 | 快门速度(☞第 27 页) |
| 2 | 闪光 (☞第 34 页) | 15 | 抖动警告(☞第 27 页) |
| 3 | 微距(☞第 35 页) | 16 | 光圈值(☞第 27 页) |
| 4 | 自拍/连拍(☞第 36 页) | 17 | 面部捕捉(☞第 49 页) |
| 5 | 变焦条 (☞第 33 页) | 18 | 曝光(☞第 47 页) |
| 6 | 还可拍摄的照片数 | 19 | 对焦区域(☞第 27 页) |
| 7 | 电池(☞第 7 页) | 20 | 日期印记(☞第 49 页) |
| 8 | 存储介质 | 21 | 包围曝光 (☞第 47 页) |

- | | | | |
|----|---------------|----|---------------|
| 9 | 稳定器 | 22 | 锐度(☞第 48 页) |
| 10 | 测光(☞第 45 页) | 23 | 图像质量(☞第 32 页) |
| 11 | ISO (☞第 47 页) | 24 | 分辨率(☞第 32 页) |
| 12 | 直方图 | 25 | 对焦灯(☞第 50 页) |
| 13 | 白平衡(☞第 46 页) | | |

播放时

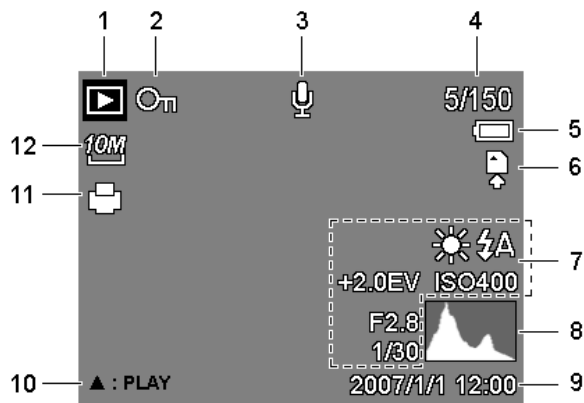

- | | | | |
|---|----------------|----|-------------------|
| 1 | 模式图标(☞第 18 页) | 7 | 图像讯息(☞第 15 页) |
| 2 | 保护(☞第 58 页) | 8 | 直方图 |
| 3 | 语音备忘录(☞第 30 页) | 9 | 拍摄日期和时间 |
| 4 | 文件编号/总数 | 10 | 播放语音备忘录 (☞第 30 页) |
| 5 | 电池(☞第 7 页) | 11 | DPOF (☞第 65 页) |
| 6 | 存储介质 | 12 | 分辨率(☞第 32 页) |



警告

- 显示其它型号的相机捕获的图像时，一些信息可能无法正确显示。

切换屏幕显示

按 **DISP** 按钮改变 LCD 显示屏的下一个显示模式，如下所述：

■ 在录制模式下

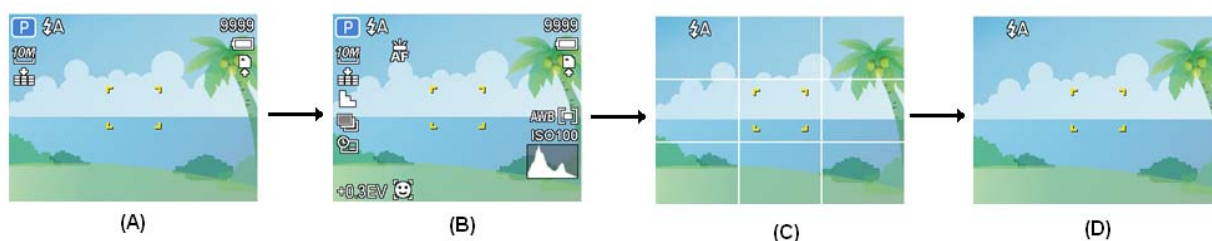

(A) OSD 开启

(B) 完整 OSD

(C) 网格线

(D) OSD 关闭



提示

- 使用“网格线”模式时，可以在拍摄图像前方便地选景。

■ 在播放模式下

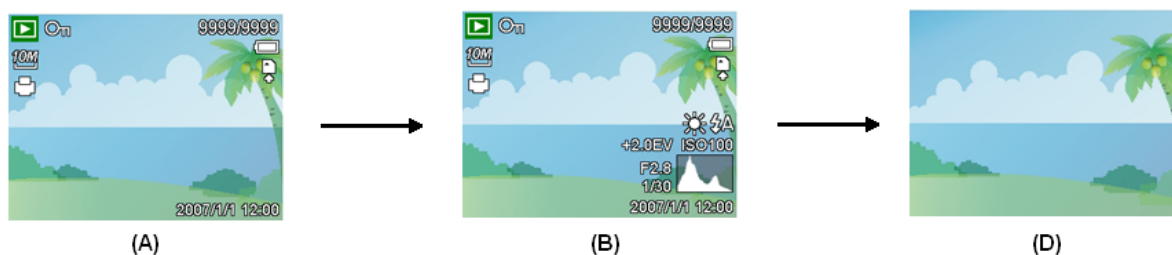

(A) OSD 开启

(B) 完整 OSD

(D) OSD 关闭



警告

- 在下列情况下不能更改 LCD 状态：
 - 手动曝光
 - 录制视频剪辑或音频文件时
 - 播放视频剪辑或音频文件时
 - 播放幻灯片时
 - 查看缩略图时
 - 裁剪静态图像时

基本操作

打开和关闭电源

1

按电源(❶)按钮打开相机电源。

- 电源开启，镜头伸出，LED 绿色点亮。

按  (❷) 按钮打开相机电源。

- 电源开启，LCD 显示屏上显示一个图像(❸)。

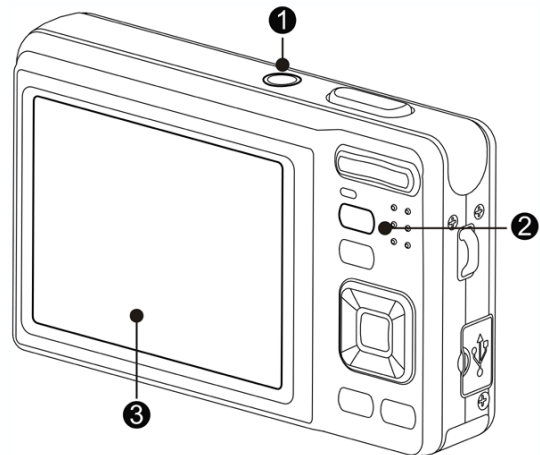

2

再次按电源按钮 (●)关闭电源。

- 电源关闭，镜头缩回，LED 熄灭。



提示

- 打开相机电源时，如果按住电源 (●)或  (●)按钮 1.5 秒以上，将不会发出开机和操作声音。
- 切换录制和播放 ( 第 18 页)。

节能方式

为节省电池电量，在执行完最后一次操作 1 分钟后，LCD 显示屏将自动关闭(出厂预设)。按电源按钮之外的任何按钮均可开启 LCD 显示屏。您可以在设置菜单中更改省电设置 ( 第 23 页)。

省电功能开启 1 分钟后，将彻底关闭电源。按电源(●)或播放(●)按钮恢复电源。

节能方式在下列条件下不起作用：

- 录制视频剪辑或音频文件时。
- 播放视频剪辑或音频文件时。
- 播放幻灯片时。
- 相机通过 USB 线连接到计算机或打印机。

更改模式

您可以在录制模式下录制图像和语音。 使用播放模式在 LCD 显示屏上重新播放、删除或编辑图像。

切换录制模式和播放模式

在录制模式下，按  (❶) 按钮切换到播放模式。

在播放模式下，按 **MODE** (模式) (❷) 或  (❶)按钮切换到此前使用的录制模式。

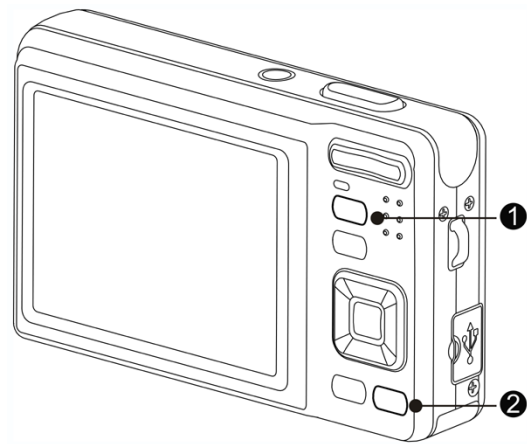

选择录制模式

- 1**
将相机设置在录制模式
( 第 18 页)。
- 2**
启动模式盘。
 - 按 **MODE** (模式) (❷) 按钮
显示场景模式屏幕。



3 选择场景模式。

- 使用箭头按钮选择所需的场景模式，然后按 **SET** (设置) 按钮确认设置。

图示	选项	说明
	程序	相机根据拍摄条件选择合适的设置。
	视频	录制视频剪辑。
	录音	录制音频。
	Q Mode	让初用者轻松拍照。
	肖像	聚焦人物而不关注背景。
	风景	用于拍摄宽视野景物。
	夕阳	增强红色以拍摄夕阳图像。
	逆光	通过改变测光模式来拍摄背光物体的图像。
	微笑捕获	捕获人物最灿烂的笑容。
	孩童	为走动的儿童拍摄静态图像。
	夜晚	在夜景背景下拍摄景物。
	烟火	用于焰火场景。
	雪景	用于拍摄海滩或雪景。
	运动	用于拍摄高速移动物体的静态照片。

图示	选项	说明
	派对	用于拍摄婚礼或室内宴会照片。
	烛光	用于拍摄烛光下温馨氛围的照片。
	夜景肖像	用于拍摄背景较暗的人像照片。
	柔化皮肤	增强肤色，使脸部皮肤更平滑。
	水流	拍摄具有丝滑效果的照片。
	食物	更高的饱和度让食物成为美味佳肴。
	建筑	增强景物边缘效果。
	文字	增强黑白对比度。
	拍卖	拍摄更适于拍卖产品展示的较小尺寸的图像。
	眨眼侦测	检测拍照时对象是否眨眼，并让用户选择是否要保存照片。

选择 ASM 模式

1
 将相机设在 REC 模式 (☞ 第 18 页)。
 · 在影片或语音录制模式下时，不能
 切换到 ASM 模式。

2
 启动 ASM 模式。
 · 按 ASM 按钮(❶)切换光圈优先、快门优先、手动曝光模式。
 · 关于详细操作(☞ 第 38 页)。

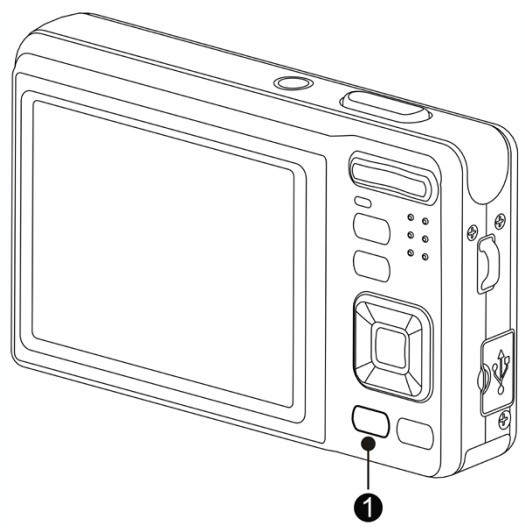

- 3
使用 ASM 滚轮或显示模式按钮选择场景，
然后选择录制模式。

使用菜单

当显示菜单屏幕时，可以使用箭头按钮和 **SET**（设置）按钮指定所需的设置。

录制菜单/播放菜单

- 1
打开相机电源，将相机设在录制模式
( 第 18 页)。

- 2
打开录制菜单。
 - 按 **MENU**（菜单）(①) 按钮显示菜单。

- 3
选择一个项目。
 - 按 **◀** 或 **▶** (②) 选择菜单项目。

- 4
更改设置。
 - 按 **▲** 或 **▼** (③) 更改设置。

- 5
按 **MENU**（菜单）或 **SET**（设置）按钮保存设置并关闭菜单。

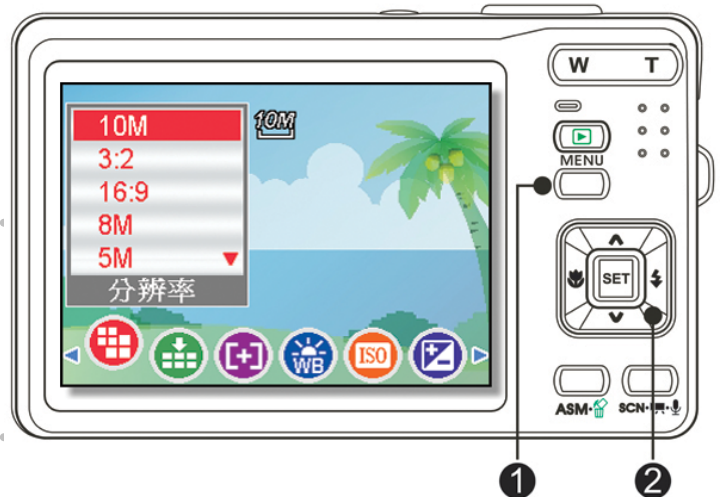

录制菜单 (静态图像)

菜单项目	可用设置	参考页
分辨率	10M / 3:2 / 16:9 / 8M / 5M / 3M / VGA	32
图像质量		32
测光		45
白平衡	自动 /	46
ISO	自动 / ISO100 / ISO200 / ISO400 / ISO800 / ISO1600 / ISO3200	47
曝光	-2.0EV ... +2.0EV	47
拍摄模式	关 /	36
包围曝光	关 /	47
增亮处理	关 /	47
锐度		48
效果	关/黑白/棕褐色/负片/红色/绿色/蓝色	48
日期印记	关/日期/日期时间	49
数码变焦	关/开	33
面部捕捉	关/开	49
相框	关/相框 1~ 10	50
对焦灯	关/自动	50

录制菜单 (视频)

菜单项目	可用设置	参考页
影片尺寸	16:9 / 640 / 320 /	41
测光		45
白平衡	自动 /	46

设置菜单

1

打开相机电源，将相机设录制或播放模式(☞第 18 页)。

2

按菜单按钮(❶)打开录制或播放菜单。

- 菜单显示与处于录制模式还是播放模式有关。



3

打开设置菜单。

- 按四向控制 (❷) 选择设置 (☞)，然后按 SET (设置) (❷) 按钮显示设置菜单。

4

选择一个项目。

- 按 ▲ 或 ▼ (❷)选择菜单项目，然后按 ► 或设置(❷)按钮启动子菜单。

5

更改设置。

- 按 ▲ 或 ▼ (❷)选择选项，然后按 ◀ 退出操作或按 SET(设置)应用设置(❷)。

6

按菜单(❶)按钮关闭菜单。

设置菜单列表

菜单项目	可用设置
声音	<p>[快门声音]: 开启和关闭快门声音。</p> <p>[开机声音]: 设置开机声音的类型。</p> <p>[按键声音]: 开启和关闭操作音。</p> <p>[音量]: 调节快门声音、开机声音、哔声和播放声音时的音量。</p>
自动查看	<p>[关]: 拍摄之后不自动显示所拍摄的图像。</p> <p>[1 秒.]: 在拍摄之后显示 1 秒钟所拍摄的图像。</p> <p>[3 秒.]: 在拍摄之后显示 3 秒钟所拍摄的图像。</p> <p>[5 秒.]: 在拍摄之后显示 5 秒钟所拍摄的图像。</p>
节能方式	<p>[关] / [1 分钟] / [3 分钟] / [5 分钟]:</p> <p>为了节省电源，您可将相机设定成一定时间后自动关闭。</p> <ul style="list-style-type: none"> • 节能方式在下列条件下不起作用(☞ 第 17 页)。
日期时间	<p>设置日期和时间(☞ 第 11 页)。</p>
语言	<p>从下面 21 种语言中选择在显示菜单和其它信息时使用的语言:</p> <p>(☞ 第 10 页)</p>

菜单项目	可用设置
文件编号	<p>当相机遇到“文件夹无法建立”错误时或者在消除所有文件后希望重新编号时，使用此功能。关于详细操作。</p> <p>[连续]: 无论是否删除文件以及是否插入了新存储卡，均存储最后使用的文件编号。</p> <p>[重置]: 每次更换存储卡时，重置文件编号。</p> <ul style="list-style-type: none"> 连续文件编号有助于在向计算机下载图像时避免出现重复的文件名 (☞ 第 71 页)。
电视输出	<p>在相机 LCD 屏幕上显示的图像也可以在电视屏幕上显示(☞ 第 68 页)。</p> <p>根据您所在的区域，TV 输出应设成 NTSC 或 PAL。</p> <p>[NTSC]: 美国、日本和其它</p> <p>[PAL]: 中国大陆，全欧洲和其它</p>
USB	<p>[计算机] / [打印机]:</p> <p>您可以设置 USB 模式，以将相机连接到打印机或计算机(☞ 第 70 页)。</p>
开机画面	<p>您可以选择已拍摄的图像作为开机画面(☞ 第 66 页)。</p>
格式化	<p>格式化相机中的存储卡将永久消除所有图像。</p> <ul style="list-style-type: none"> 显示“忙碌中...请稍候”信息，表明正在格式化存储卡。 格式化完毕后，显示“已完成”信息。

菜单项目	可用设置
	<ul style="list-style-type: none"> • 存储卡中存储的所有文件均被删除，受保护的文件也不例外。在格式化之前，务必将重要文件下载到计算机。
LCD 节能	<p>[关] / [开]:</p> <p>启用 LCD 节能功能可以自动降低 LCD 亮度以节省电池能量。在相机闲置 5 秒时，LCD 亮度会变暗。</p>
全部重置	<p>您可以将整个菜单和按钮操作设置恢复至初始默认值。</p> <p>此过程不会更改下列重置设置:</p> <ul style="list-style-type: none"> • 日期时间设置。 • 语言设置。 • 电视输出设置。

录制

拍摄静态图像

1
打开相机电源，将相机设在录制模式
( 第 18 页)。

2
在显示屏上选景。
• 使对焦区域对准要拍摄的景物。

3
将快门按钮按下一半以对焦图像。
• 正确对焦后，对焦区域(❶)变成绿色，屏幕上显示快门速度(❷)、光圈值(❸)和 ISO 值(❹)。
• 如果快门速度较慢或者图像可能模糊，LCD 显示屏上会出现抖动警告图标 。为避免这种情况，可以在拍摄图像时将相机放在三角架上。

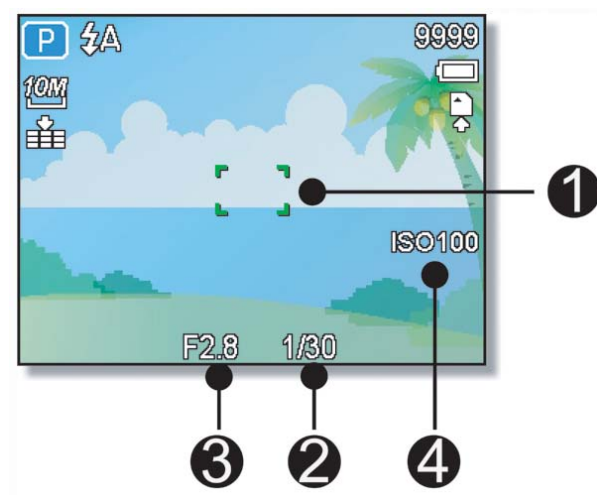

4
拍摄图像
• 将快门按钮完全按下以拍摄图像。

 **警告**
• 确保手指或手提带不会挡住镜头。

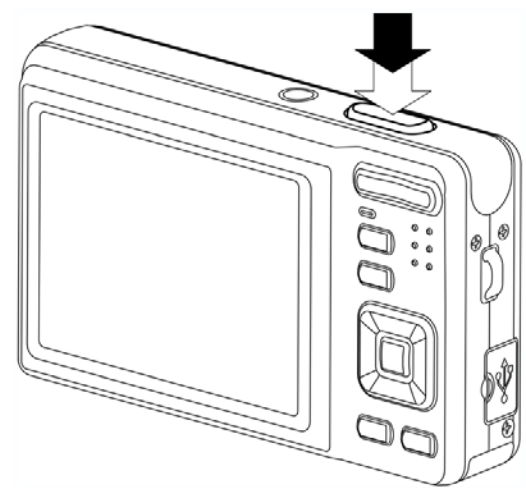



使用微笑捕获模式

微笑捕获模式使用笑容跟踪来自动拍摄图像。按下快门按钮将允许相机在检测到笑容时连续拍照。

当从不同角度拍摄移动人物的笑容时，此功能非常有用。当所拍的图像中有一个以上的人时，相机机会检测距离屏幕中央最近人的微笑。

启用微笑捕获

1
从场景模式子菜单中选择 
( 第 18 页)。

2
使相机对焦在要拍摄的对象。

3
按快门按钮开始录制。微笑捕获图标一
秒闪烁一次，白色对焦框变为绿色指示
相机活动。

4
当检测到微笑时，相机会自动拍照。每
当检测到微笑时，它会连拍 6 张照片

5
如果想在拍完 6 张前停止拍照，可再按一下快门按钮。微笑捕获图标会停止闪烁，对焦
框变为白色。

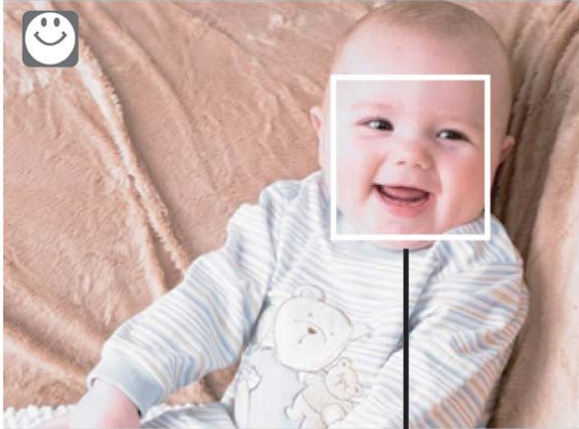

当检测到脸部时，相机会显示一个白框。



提示

- 在捕获一个有几个脸部的图像时，第一次时脸部对焦功能可能会需要更长时间来对焦面部。

使用眨眼检测模式

眨眼检测模式对焦脸部，确定包含有眨眼对象的捕获图像。拍摄后，当相机检测到对象眨眼时，会显示一个菜单询问用户是否要保存图像。此功能可节省用于确定是在存储卡中存储还是删除照片所需的时间。

启用眨眼检测

1

从场景模式子菜单中选择 

( 第 18 页)。

2

将快门按钮按下一半以对焦对象。

框会变为绿色以指示对焦已设置。

3

按快门按钮拍摄。如果相机没有检测到

对象眨眼，则图像会自动保存。

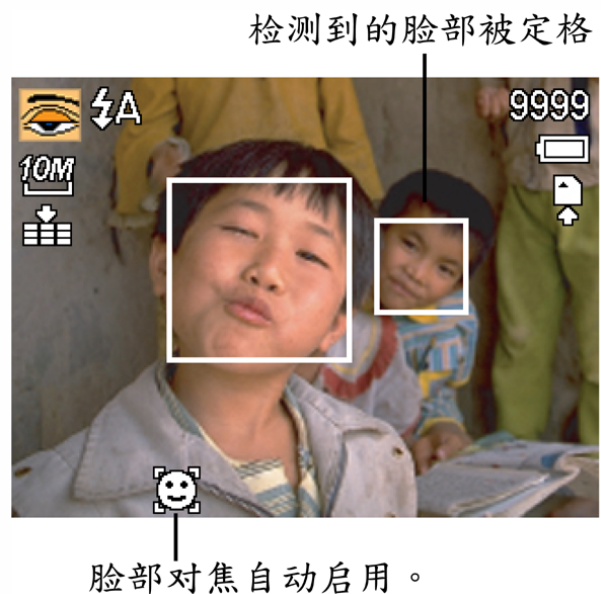

4

选择保存图像以保存或选择取消以放弃。

使用 Q 模式

Q 模式提供简化的相机界面。它使用较大图标和较少控制，有助于随时拍摄照片，对于初用者或老年用户特别有用。

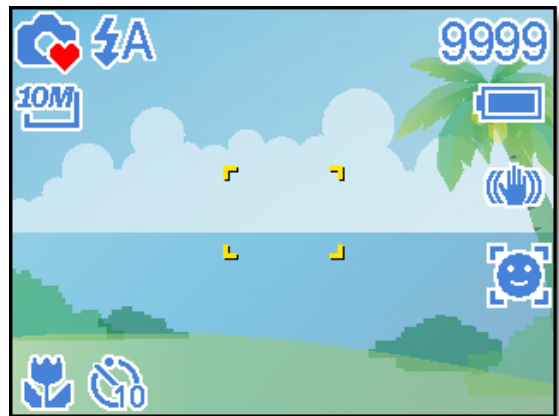

在 Q 模式下只能使用基本设置:

按钮	闪光灯: 自动闪光/红眼消除/总是闪光/慢同步/总是关闭
	微距: 关/开
	SET/DISP: OSD 开启 / 网格线 / OSD 关闭
菜单	分辨率: 10M / 3:2 / 16:9 / 8M / 5M / 3M / VGA
	拍摄模式: 关 / 2 秒. / 10 秒. / 连续自拍 / 连拍
	稳定器: 关/开
	面部捕捉: 关/开

	相框: 有十种相框可以选择
	按键声音: 关/开
	自动查看: 关 / 1 秒 / 3 秒 / 5 秒。

下面的设置无法控制:

固定设置 (*)	<ul style="list-style-type: none"> • 图像质量:最佳 • 测光:多点 • 白平衡: 自动 • ISO: 自动 • 曝光: 自动 • 包围曝光: 关 • 增亮处理: 关 • 锐度: 标准 • 效果: 关 • 日期印记: 日期时间 • 数码变焦: 关 • 对焦灯: 自动
实用设置 (**)	<ul style="list-style-type: none"> • 快门声音 • 开机声音 • 节能方式 • 日期时间 • 语言 • 文件编号. • 电视输出 • USB • 开机画面









(*)固定设置：这些设置在 Q 模式下固定不变。

(**)实用设置：与上一次模式使用相同的设置。





设置分辨率和图像质量

选择较低的分辨率时，可以减小图像，从而拍摄更多图像。根据所需的图像质量和用途选择合适的设置。 有关的详细操作，(👉 第 21 页)。

分辨率

图像尺寸		打印尺寸	
	3648 x 2736	打印比 A4 大的尺寸。	较大  较小
	3648 x 2432		
	3648 x 2048		
	3264 x 2448		
	2560 x 1920		
	2048 x 1536	打印到明信片上或附加到电子邮件中。	
	640 x 480		

图像质量

压缩		目的	
	最佳	拍摄更高质量的图像。	较高质量  较低质量
	优质	拍摄普通质量的图像。	
	标准	拍摄更多图像。	

使用变焦功能

此相机具有光学变焦和数码变焦功能，您可以拍摄远景或广角照片。

光学变焦通过调整相机镜头来实现。数码变焦通过软件处理来放大或缩小图像。

1

调整变焦设置，将相机对准拍摄对象。

2

按变焦按钮(1)对图像选景。

[W]: 进行缩小以拍摄广角照片。

[T]: 进行放大以拍摄远景照片。

- 按变焦控制杆时，LCD 显示屏上会显示变焦条。
- 当光学变焦(2)达到最大倍数时，会暂时停止变焦。再次按 [T] 时，相机自动切换到数码变焦(3)并继续变焦。
- 录制视频时不能使用数码变焦(3)。

3

按快门按钮拍照。

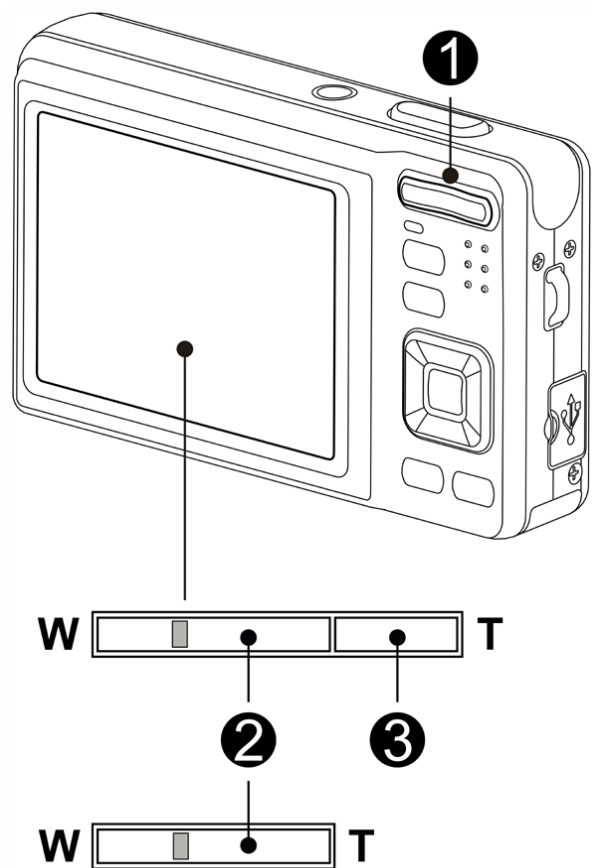

提示

- 数码变焦功能通过软件插值算法放大图像的中心部分。
- 数码变焦最大可放大约 4 倍。

使用闪光

闪光灯不仅在光线不足时使用，拍摄有阴影或背光的景物时也可以使用。按闪光按钮时，会循环显示相机的各种闪光模式。连拍或录制视频时，不能使用闪光灯。

1
打开电源，将相机设在录制模式

(☞ 第 18 页)。

2
按 **⚡** (●)按钮改变闪光模式。

- 每次按闪光灯按钮时，闪光灯图标(●)会发生变化。

⚡A 自动闪光:
当拍摄环境需要更多光线时，闪光灯自动闪光。

⚡👁 红眼消除:
闪光灯先发出一次闪光让拍摄对象的眼睛适应闪光，然后再次闪光以拍摄实际图像。数码相机检测景物亮度，只在需要时才使用闪光。

⚡ 总是闪光:
每次拍照时都闪光，而不考虑光线条件。

S⚡ 慢同步:
闪光灯在快门速度缓慢的情况下闪光。

⚡ 总是关闭:
闪光灯从不闪光，即使在黑暗条件下也不例外。

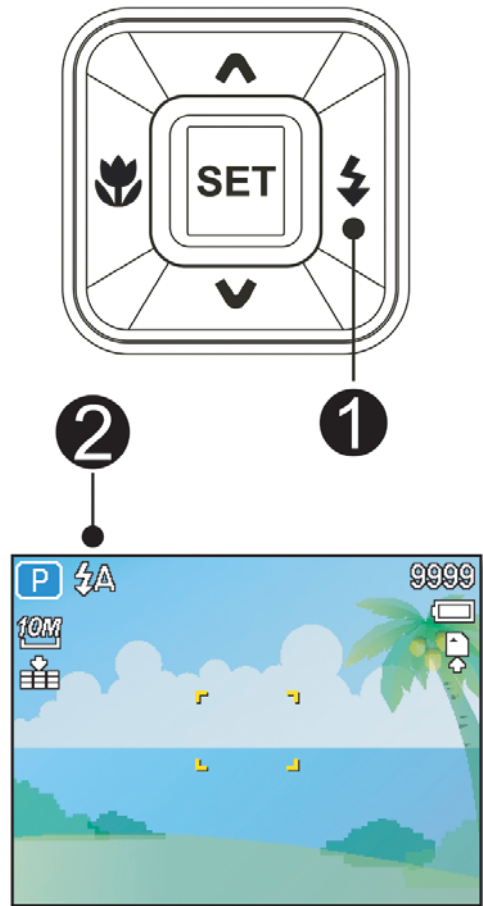

3

按快门按钮拍照。



警告

- 当电池电量不足时，闪光灯充电时间可能会延长。
- 可用的闪光灯设置取决于您选择的录制模式 (☞ 第 76 页)。

使用微距模式

此相机具有微距功能，可以拍摄非常近的景物。在微距模式下，使用最大广角(缩小)设置时，景物可以距离镜头 15 cm；使用最大远景(放大)设置时，景物可以距离镜头 40 cm。



1

打开电源，将相机设在录制模式

(☞ 第 18 页)。

2

按  (①)按钮进入微距模式。

- 微距模式图标 () (②)出现在 LCD 显示屏上。
- 若要退出微距模式，再按一次  (①)按钮。

PF 全景对焦:

设置为全景对焦时，相机对焦在每个对象上。

INF 无穷远:

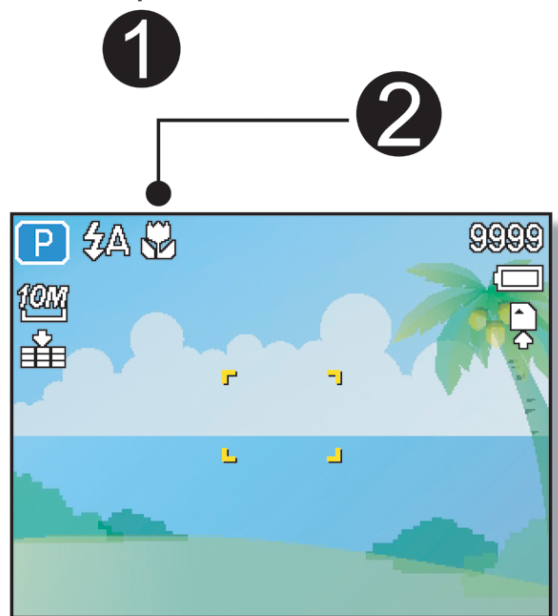
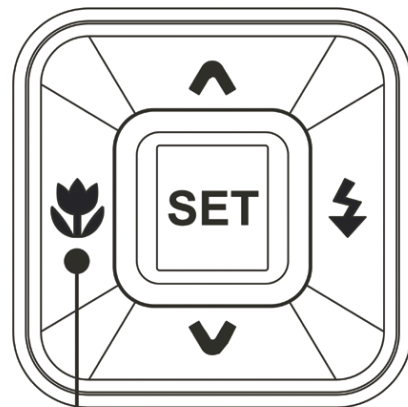

设置为无穷远时，相机对焦在远处对象上。

3
按快门按钮拍照。

? 提示

- 这些距离是指相机镜头表面和景物之间的测量距离。
- 可用的近拍设置受所选拍摄模式的限制 (☞ 第 76 页)。

使用自拍和连拍

可以使用自拍来设置在按下快门按钮之后和拍摄图像之前的延迟时间。使用连拍可以拍摄连续的静态图像。

1
打开电源，将相机设在录制模式 (☞ 第 18 页)。

2
打开录制菜单 (☞ 第 21 页)。
• 使用 ◀ 或 ▶ 从录制菜单中选择拍摄模式。

3
更改设置。
• 按 ▲ 或 ▼ 选择一种拍摄模式，
然后按 SET 按钮。



单个:

拍摄一个图像。



2-秒:

快门释放延迟 2 秒钟。



10-秒:

快门释放延迟 10 秒钟。



连续自拍:

在按下快门释放按钮 10 和 12 秒后拍摄两个图像。



连拍:

一直完全按下快门按钮可以连拍。 松开快门按钮将停止拍摄。

4

按快门按钮拍照。



提示

- 使用自拍功能时，务必将相机放在三角架上或平稳的表面上。

使用光圈优先

在此模式下，您可以根据亮度设置光圈值。光圈值越高，背景越模糊。选择低光圈值时，可以使背景变柔和。

- 1
打开电源，然后将相机设成光圈优先
( 第 20 页)。
- 2
按 ▲ 或 ▼ 按钮调整光圈值。
- 3
按快门按钮以拍摄照片。

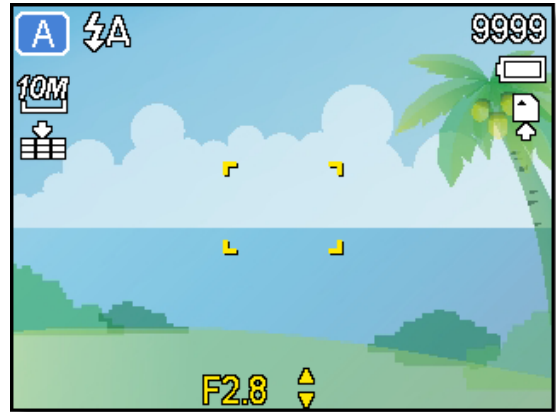

? 提示

- 光圈值越大，镜头打开范围越小，进入相机的光线越少。

使用快门优先

在此模式下，您可以根据亮度设置快门速度。快门速度快时，您可以为快速移动的景物拍摄锐利的照片；快门速度慢时，可以拍摄出拖曳效果，并且在低亮度拍摄时不需要使用闪光灯。

- 1
打开电源，然后将相机设成快门优先
( 第 20 页)。
- 2
按 ▲ 或 ▼ 按钮调整快门速度。
- 3
按快门按钮以拍摄照片。

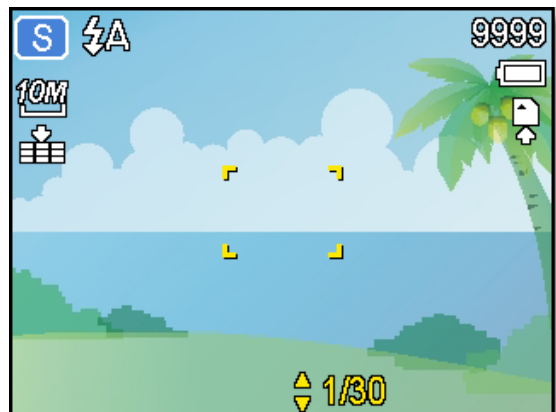

使用手动曝光

您可以手动设置快门速度和光圈，以取得特殊效果。

1

打开电源，然后将相机设成手动曝光。

( 第 20 页)。

2

使用 SET 按钮切换光圈值和快门速度控制。按 ▲ 或 ▼ 调整设置。

3

按快门按钮以拍摄照片。

- 将快门按钮按下一半，标准曝光和所选曝光之间的差异以红色表示出来。



录制视频剪辑

1
打开相机电源，将相机设在视频模式

(☞ 第 18 页)。

2
在显示屏上选景。

- 将对焦区域(④)对准要拍摄的对象。
- LCD 显示屏上显示可以录制的时间(③)。

3
开始录制。

- 按快门按钮(①)开始录制。
- 使用变焦按钮(②)调整图像尺寸。
- 白平衡设置锁定在第一个画面的设置。

4
完成录制。

- 再按一次快门按钮停止录制。
- 当存储空间用完时，相机自动停止录制。

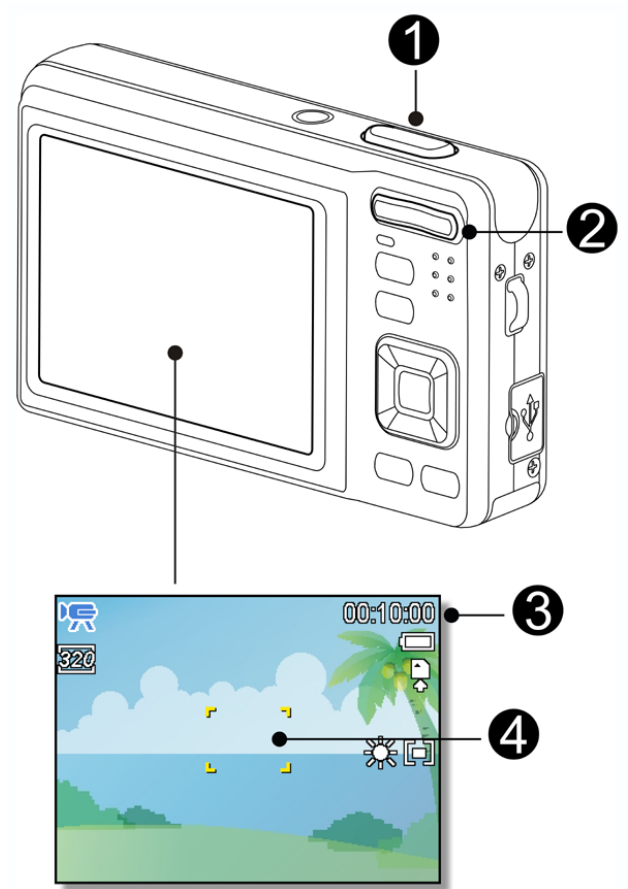





警告

- 按变焦按钮时不能录制声音。
- 在视频模式下不能使用数码变焦。
- 当达到单个视频的最大容量时，再按一下快门按钮即可继续。
- 当存储容量占满时，相机自动停止录制。

设置影片尺寸

影片尺寸/帧速率

分辨率		帧速率	
 720 x 400	30 帧/秒	较高质量 ↓ 较低质量	
 640 x 480			
 320 x 240			
 640 x 480 (YouTube®)			

YouTube® 模式

在 YouTube® 模式下，您可以使用预定义的视频设置录制影片，以便于上载到 YouTube® 网站。

1

YouTube® 支持两种文件上载标准：

- 单个文件上载。视频文件最大100 MB。
- YouTube® 上载。视频文件最大1 GB。

虽然可以上载最长10 分钟的视频，但大多数上载的视频长度不超过5 分钟。

2

因此，使用 YouTube® 模式录制时遵循下列标准：

- 录制的视频设成 YouTube® 标准分辨率640 X 480。
- 当文件达到100 MB 时自动停止录制。



提示

- 如果内部存储器/存储卡已满或者文件大小超过 2G，视频录制将自动停止。
- 如要录制YouTube® 视频，请从视频尺寸功能选择 。

设置录制功能

- 1**
打开电源，将相机设在录音模式( 第 18 页)。
- 2**
按快门按钮开始录制。
 - 视频剪辑的语音通过相机的麦克风进行录制。在录制期间不要触摸麦克风。
- 3**
再按一次快门按钮将停止录制。
 - 当存储空间用完时，相机自动停止录制。

播放声音

1

打开电源，将相机设在播放模式

( 第 18 页)。

2

按 ◀ 或 ▶ 选择要播放的音频剪辑。

3

开始播放。



- 按 ▲ 按钮开始播放音频剪辑。
- 按 ▼ 按钮停止播放音频剪辑，或者按 ▲ 按钮暂停播放。 音频剪辑暂停时，再按一次 ▲ 按钮可以继续播放。

录制语音备忘录

在拍摄静态图像后，可以为它们添加语音备忘录。

- 1
打开电源，将相机设在播放模式
( 第 18 页)。

- 2
按 ◀ 或 ▶ 选择要添加语音备忘录的静态图像。
 - 有语音备忘录的图像在 LCD 显示屏上带有  标记。新录音将替换原来的录音。

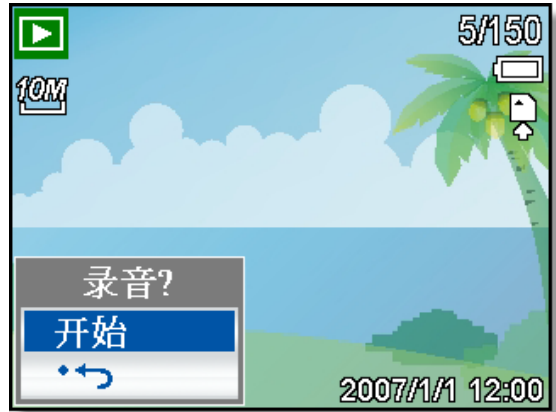

- 3
打开播放菜单。
 - 按 MENU (菜单) 按钮，使用四向控制选择语音备忘录 ()，然后按 SET (设置) 按钮。

- 4
按 SET (设置) 按钮开始录制 (30 秒)。
 - 再按一次 SET (设置) 按钮停止录制。

警告

- 不能为视频剪辑或受保护的图像添加语音备忘录。
- 不能只删除语音备忘录。当删除图像时，附带的语音备忘录也随之删除。

播放语音备忘录

1
打开电源，将相机设在播放模式 (☞ 第 18 页)。

2
按 ◀ 或 ▶ 选择已录制语音备忘录的图像。

3
开始播放。

- 按 ▲ 开始播放语音备忘录。
- 按 ▼ 停止播放语音备忘录，或者按 ▲ 暂停播放。当语音备忘录暂停时，再次按 ▲ 可以继续播放。

设置录制功能







设置测光

此相机有 3 种不同的测光模式选项。

选项	说明
[⊙]	根据整个拍摄画面来测量光线，但注重中央区域的值。
[■]	根据景物区域中多个点的读数来选择曝光。
[•]	根据画面中央的单个读数来选择曝光。

设置白平衡

调整白平衡以适应各种光源，如日光、钨灯（白炽灯）或日光灯等。

选项	说明
AUTO	自动校正白平衡。对于普通摄影来说，是理想的选择。
	在明亮阳光或自然光照条件下进行调整。
	在多云天气或微光条件下进行调整。
	在通常的室内光照条件下进行调整。校正家用灯泡的桔黄色色调。在室内的钨灯或卤灯光照条件下拍照而不使用闪光时，这是一个理想的选择。
	在荧光灯照明条件下进行调整。校正荧光灯照明时的绿色色调。在室内的荧光灯光照条件下拍照而不使用闪光时，这是一个理想的选择。
	
	自定义设定白平衡，进行更精确的调整，或者当不能指定光源时使用。



提示

- 在自定义设定白平衡方法：选定“自定义白平衡”，在您要设定白色平衡的光线条件下，将相机对着白纸或类似的景物，然后按下快门按钮。

设置 ISO

在初始设置条件下，根据景物的亮度自动设置 ISO 感光度。

选项	说明
自动	自动设置 ISO 感光度。
ISO 100	将感光度设成 ISO 100 等效。
ISO 200	将感光度设成 ISO 200 等效。
ISO 400	将感光度设成 ISO 400 等效。
ISO 800	将感光度设成 ISO 800 等效。
ISO 1600	将感光度设成 ISO 1600 等效。
ISO 3200	将感光度设成 ISO 3200 等效。(3M 或以下)



提示

- ISO 感光度愈高，影像噪声愈多。若要拍摄干净的影像，则使用的 ISO 感光度愈低愈好。



设置曝光

手动设置曝光值以在特殊光线条件下进行补偿，如间接的室内照明、黑暗背景和强烈背光等。

设置包围曝光

设置包围曝光 (AEB) 可以拍摄 3 个连续的图像，每个图像使用不同的曝光设置：准确曝光、曝光不足和曝光过度。

增亮处理

使拍摄对象与周围环境相比显得突出。 拍摄对象将以三个不同的范围对焦:  /  /





提示

- 当背景虚化功能设成“开”时，不能使用相框功能和脸部跟踪功能。

设置锐度

您可以选择让图像具有锐利或柔和的线条。

选项	说明
	加重图像的边缘。边缘变锐利，但录制的图像中可能会出现噪点。
	图像边缘锐利。这适合于打印。
	图像边缘柔和。这适合于在 PC 上编辑图像。

设置照片效果

在录制模式或播放模式下，可以为图像添加特殊效果。

选项	说明
关	不为图像添加效果。
	红眼消除(仅适用于播放模式)
黑白	将图像转换成黑白图像。
棕褐色	以复古色调存储所拍摄的图像。

负片	使原始图像反色。
马赛克	使图像具有马赛克效果。(仅适用于播放模式)
红色	图像变红。
绿色	图像变绿。
蓝色	图像变蓝。

设置日期印记

利用日期印记功能，可以在拍照时将日期加到照片上。

选项	说明
关	不在打印的图像中添加拍摄日期时间。
日期	在打印的图像中添加拍摄日期。
日期时间	在打印的图像中添加拍摄日期时间。

设置稳定器

利用更敏感更快速的快门速度拍摄照片，有效地防止因为手抖动或目标移动而导致的图像模糊，

让使用者轻松地拍摄满意照片。

设置面部捕捉

启动面部捕捉功能后，镜头将锁定照片中的主要人物并随之移动。此外，使用自动数码变焦

技术伸出和缩回变焦镜头，使您成为镜头的焦点。



提示

- 半按快门键，显示绿色对焦框表示对焦成功完成。
- 面部跟踪由 Arcsoft 驱动。
- 由于一些环境因素的影响，面部捕捉功能可能受到限制。
- 当脸部跟踪功能设成“开”时，不能使用相框功能和背景虚化功能。
- 当拍摄的图像中有多张脸时，脸部跟踪功能在开始时需要花费更多时间跟踪脸部。

设置相框

您可以为静态图像添加 10 种像框，使它们更加充满乐趣。



提示

- 此功能仅适用于静态图像 (3:2 和 16:9 除外)。
- 当背景虚化功能和脸部跟踪功能设成“开”时，不能使用相框功能。

设置辅助对焦灯

辅助对焦灯可以帮助您在低亮度的环境中对焦。

选项	说明
关	在拍摄的时候关闭辅助对焦灯。
自动	实际附件可能不同/在光线暗的环境中，按下一半快门按钮，自动对焦

辅助灯会自动打开。

播放

播放图像

1
打开电源，将相机设在播放模式

(☞ 第 18 页)。

- 最后录制的图像出现在 LCD 显示屏上。
- 如果没有存储任何图像，会显示信息 没有图像。

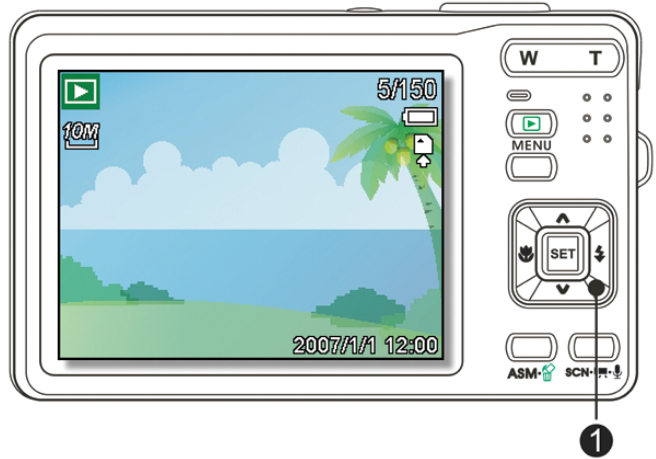

2
按四向控制 ◀ 或 ▶ (①)。

- 按 ◀ 播放上一个图像。
- 按 ▶ 播放下一个图像。

? 提示)—————●

- 按住 ◀ 或 ▶ 可以快速滚动图像。

播放视频剪辑

1
打开电源，将相机设在播放模式 (☞ 第 18 页)。

2
按 ◀ 或 ▶ 选择要播放的视频剪辑。

3

开始播放。

- 按 ▲开始播放视频剪辑。
- 按 ▼ 停止播放视频剪辑，或者按 ▲ 暂停播放。 当视频暂停时，再次按▲可以继续播放。



提示

- 在电影播放时，按 ► 快速前进，按 ◀ 后退。
- 在暂停时按下快门以便从电影剪辑中捕捉静态图像。

放大静态图像

1

打开电源，将相机设在播放模式

( 第 18 页)。

2

选择图像。

- 按 ◀ 或 ▶ (ⓐ) 选择要放大的图像。
- 只能放大和剪辑静止图像。

3

放大图像。

- 按 [T] (ⓑ) 放大图像，显示图像的中央部分。您可以使用箭头 (ⓐ) 按钮查看被放大图像的其他部分。
- 按 MENU (菜单) (Ⓒ) 按钮返回正常尺寸。

4

裁剪图像。

- 按 SET (设置) (ⓓ) 按钮设定图像剪辑。

5

保存图像。

- 再次按下 SET (设置) (ⓓ) 按钮，以剪辑选定图像并将其保存为新图像。

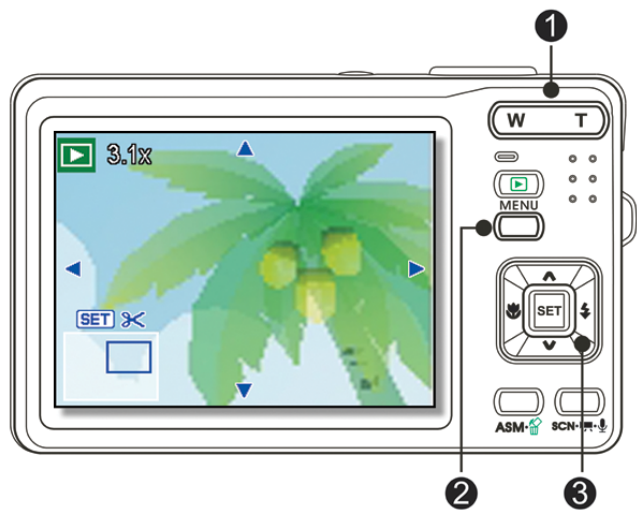

使用缩略图



- 1**
打开电源，将相机设在播放模式
( 第 18 页)。
- 2**
按变焦控制杆 [W]，显示缩略图
屏幕。
- 3**
使用四向控制按钮选择所需的图
像，然后按 [T] 或 SET (设置)
按钮以全屏幕显示所选的图像。



提示

- 您可以保护或删除多个缩略图图像，( 第 56,60 页)。

播放幻灯片

- 1**
打开电源，将相机设在播放模式
( 第 18 页)。
- 2**
进入幻灯片。
 - 按 MENU (菜单) (①) 按钮，使用四向控制 (②) 选择幻灯片()，然后按 SET (设置) (②) 按钮。

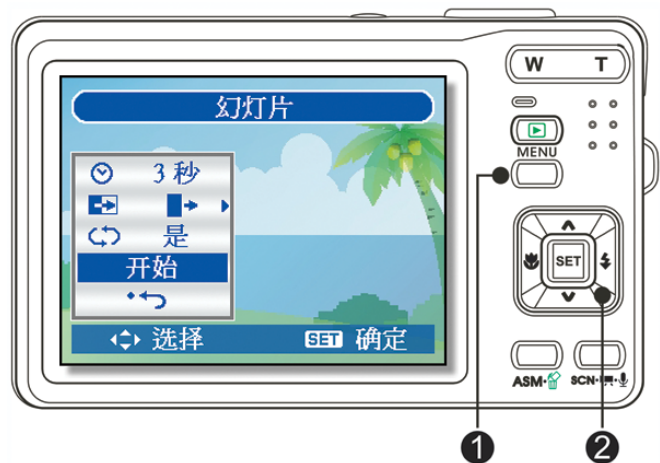

3

更改幻灯片设置。

- 使用四向控制 (②)设置幻灯片放映间隔(🕒),效果 (👉)和重复(🔄)。
- 间隔范围是 1~10 秒。

4

播放幻灯片。

- 按 SET (设置) (②)按钮开始放映幻灯片，或者按 MENU (菜单) 按钮取消。
- 在放映幻灯片期间，按 SET (设置) (②)按钮暂停幻灯片，再按一次 SET (设置) 按钮可以继续放映。

删除文件

删除单个文件

1

打开电源，将相机设在播放模式

(👉 第 18 页)。

2

打开菜单。

- 按 MENU (菜单) (①) 按钮，然后按使用四向控制 (②) 选择删除(🗑️)，然后按 SET (设置) (②) 按钮。

3

按 ▲ 或 ▼ 选择单张，然后按 SET

(设置) (②)按钮。

4

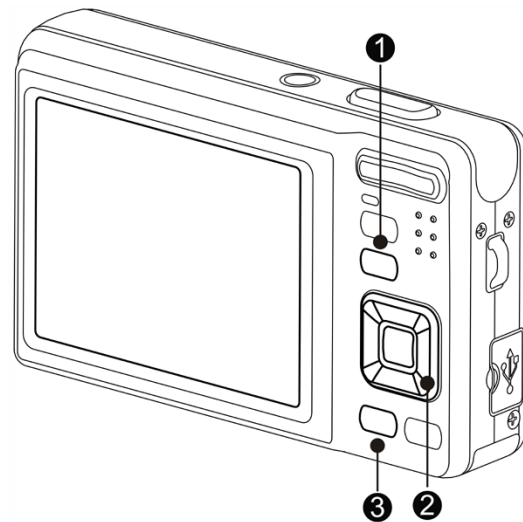

按 ◀ 或 ▶ (②)选择要删除的图像。



5
按 SET (设置) () 按钮删除图像。

- 重复步骤 4~5 删除多个图像。

? 提示



- 快速删除当前显示的图像：
 1. 选择要删除的图像。
 2. 按  () 按钮显示确认条。
 3. 按 SET (设置) () 按钮删除当前显示的图像。
- 删除功能无法删除受保护的图像。

删除多个文件



1
打开电源，将相机设在使用缩略图

( 第 54 页)。

2
打开菜单。



- 按 MENU (菜单) 按钮，然后按  或  选择删除()，然后按 SET (设置) 按钮。



3
按  或  选择 [Select] (选择)，然后按 SET 按钮。

- 所选图像的框架变成绿色。

4
选择多个图像。

- 使用四向控制选择图像。
- 按 **SET** 按钮开启和关闭 。一直重复此步骤，直至要删除的所有图像都带有一个图标 。

5
删除图像。

- 按 **MENU** (菜单) 按钮，选择 **[Yes]** (是) ，然后按 **SET** 按钮。 选择的所
有图像将被删除。
- 如要取消删除，请在此步骤中按 **MENU** (菜单) 按钮。

删除全部文件

1
打开电源，将相机设在播放模式
( 第 18 页)。

2
打开菜单。
• 按 **MENU** (菜单) 按钮，然后
按使用四向控制选择删除()，
然后按 **SET** (设置) 按钮。



- 您可以以全屏幕或缩略图形式打开菜单。

3
按 **▲** 或 **▼** 选择**[全部]**，然后按 **SET** (设置) 按钮。

4
按 **SET** 按钮删除所有不受保护的图像。

保护单张文件

1

打开电源，将相机设在播放模式 (☞ 第 18 页)。

2

打开菜单。

- 按 **MENU** (菜单) 按钮，然后按使用四向控制选择保护(Оп)，然后按 **SET** (设置) 按钮。

3

按 ▲ 或 ▼ 选择单张，然后按 **SET** (设置) 按钮。

4

按 ◀ 或 ▶ 选择要保护的文件。

5

按 **SET** (设置) 按钮保护文件。

- 文件被锁定时，LCD 显示屏上显示 Оп。
- 重复步骤 4~5 保护多个图像。
- 需要解锁文件时，在步骤 5 中再按一次 **SET** (设置) 按钮。Оп 将消失，文件被解锁。

保护全部文件

1

打开电源，将相机设在播放模式

(☞ 第 18 页)。

2

打开菜单。

- 按 MENU (菜单) 按钮，然后按使用四向控制选择保护 (Oπ)，然后按 SET (设置) 按钮。
- 您可以以全屏幕或缩略图形式打开菜单。

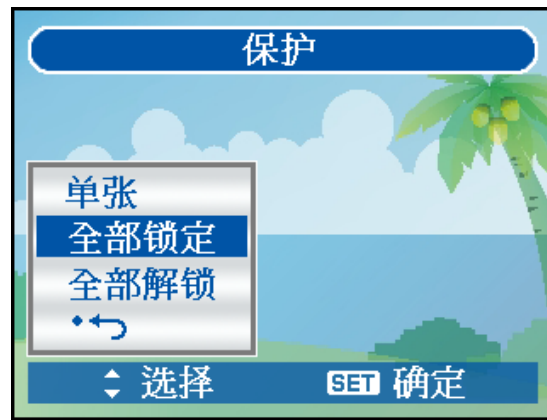

3

按 ▲ 或 ▼ 选择全部锁定，然后按 SET (设置) 按钮。

- 解锁所有文件，选择全部解除锁定，然后按 SET (设置) 按钮。

4

按 SET (设置) 按钮锁定/解锁所有文件。

保护多个文件

1

打开电源，将相机设在缩略图屏幕

( 第 54 页)。

2

打开菜单。

- 按 **MENU** (菜单) 按钮，然后按 **◀** 或 **▶** 选择 **Protect** (保护) ()，然后按 **SET** 按钮。



3

按 **▲** 或 **▼** 选择 **[Select]** (选择)，然后按 **SET** 按钮。

- 所选图像的框架变成绿色。

4

选择多个图像。

- 使用四向控制选择图像。
- 按 **SET** 按钮开启和关闭 。一直重复此步骤，直至要保护的所有图像都带有一个图标 。

5

保护图像。

- 按 **MENU** (菜单) 按钮，选择 **[Yes]** (是)，然后按 **SET** 按钮。选择的所
有图像将受到保护。
- 如要取消保护，请在此步骤中按 **MENU** (菜单) 按钮。

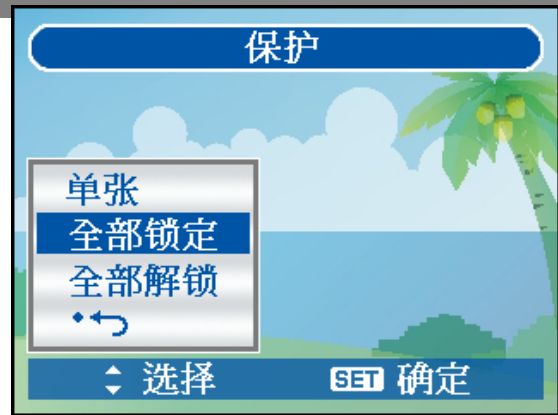

编辑图像

旋转静态图像

1
打开电源,将相机设在播放模式 (☞ 第 18 页)。

2
按 ◀ 或 ▶ 选择要旋转的图像。

3
打开菜单。
• 按 MENU (菜单) 按钮, 然后按使用四向控制选择旋转 (⏻), 然后按 SET (设置) 按钮。



4
按 SET (设置) 按钮确认更改。
• 每按一次, 图像顺时针旋转 90 度。

5
按 ▲ 或 ▼ 选择保存, 然后按 SET 按钮完成旋转。

更改图像尺寸

1
打开电源,将相机设在播放模式 (☞ 第 18 页)。

2
按 ◀ 或 ▶ 选择要调整尺寸的图像。

3
打开菜单。
• 按 MENU (菜单) 按钮, 然后按使用四向控制选择调整大小 (⏻), 然后按 SET (设置) 按钮。

4

按 ▲ 或 ▼ 选择一个选项，然后按 SET (设置) 按钮。

- 调整后的图像用一个新文件名保存。



警告

- 只能将较大尺寸的图像调整为尺寸较小的图像。

更改照片编辑

您可以使用“红眼消除”功能去除原始照片中因闪光而导致的红眼现象。或者，使用滤色镜另存为一个新图像。

1
打开电源，将相机设在播放模式 (👉 第 18 页)。

2
按 ◀ 或 ▶ 选择要更改效果的图像。

3
打开菜单。
• 按 MENU(菜单)按钮 ,然后按使用四向控制选择照片编辑 (👁️) ,然后按 SET (设置) 按钮。

4
按 ▲ 或 ▼ 选择一个选项，然后按 SET (设置) 按钮。
• 调整后的图像用一个新文件名保存。

添加图像相框

1
打开电源，将相机设在播放模式 (👉 第 18 页)。

2
按 ◀ 或 ▶ 选择要添加相框的图像。

3
打开菜单。
• 按 MENU(菜单)按钮 ,然后按使用四向控制选择相框 (🖼️) ,然后按 SET (设置) 按钮。

4
按 ▲ 或 ▼ 选择一个选项，然后按 SET (设置) 按钮。

- 调整后的图像用一个新文件名保存。

复制文件

可以将数据从相机内部存储器复制到存储卡以方便使用。

- 1**
务必在数码相机中插入存储卡。将相机设置在播放模式 (☞ 第 18 页)。
- 2**
打开菜单。
 - 按 **MENU** (菜单) 按钮，然后使用四向控制选择复制到卡 (📁)，然后按 **SET** (设置) 按钮。
- 3**
按 **▲** 或 **▼** 选择单张，然后按 **SET** (设置) 按钮。
 - 如需同时复制所有图像至存储卡，选择全部。
- 4**
按 **◀** 或 **▶** 选择要复制到卡的图像。
- 5**
选择 [是]，然后按 **SET** (设置) 按钮开始复制。
 - 重复步骤 4~5 复制其它图像。
 - 按 **MENU** (菜单) 按钮完成设置。

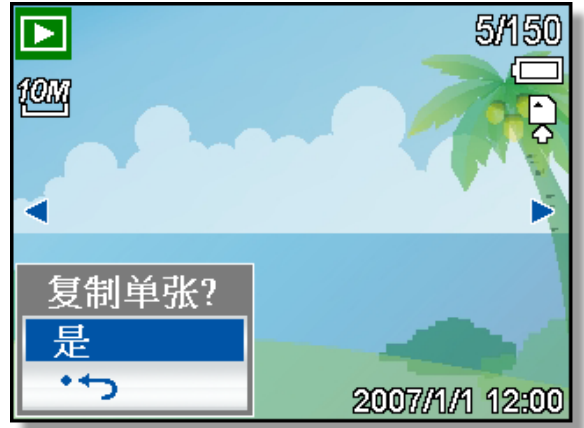

设置 DPOF

利用数字打印命令格式 (DPOF , Digital Print Order Format) , 您可以使用相机预先选择存储卡中要打印的图像并指定打印份数。这样 , 就可以非常方便地将图像送到照片冲洗店 , 或者在支持直接打印功能的打印机上进行打印。

1
打开电源 , 将相机设在播放模式 (见
第 18 页) 。

2
打开菜单。
• 按 MENU (菜单) 按钮 , 然后按使用四向控制选择 DPOF () , 然后按 SET (设置) 按钮。



3
按 ▲ 或 ▼ 选择单张 , 然后按 SET (设置) 按钮。
• 如需同时为所有图像指定 DPOF 设置 , 选择全部。
• 要重置所有 DPOF 设置至初始默认值 , 选择重置。

4
按 ◀ 或 ▶ 选择要打印的图像。

5
设置打印的图像。
• 按 ▲ 或 ▼ 指定份数。
• 份数范围是 0 到 30。
• 如需取消此图像的 DPOF 设置 , 将份数设成 0。

- 6**
打印日期印记。
 - 按 SCN 按钮设置当前图像的日期印记。再次按 SCN 按钮关闭日期印记。
 - 重复步骤 4~6 设置要打印的其它图像。
- 7**
完成所有图像设置后，按 SET 或 MENU (菜单) 按钮应用设置。

选择开机图像

- 1**
打开电源，将相机设在播放模式 (第 18 页)。
- 2**
打开菜单。
 - 按 MENU(菜单)按钮 ,然后按使用四向控制选择开机画面(),然后按 SET (设置) 按钮。
- 3**
按 ◀ 或 ▶ 选择一个选项，然后按 SET (设置) 按钮。
 - 显示信息“已完成”。
- 4**
将相机设置在设置菜单(第 23 页)。
- 5**
按 ▲ 或 ▼ 选择开机画面 (), 然后按 SET (设置) 按钮。
- 6**
按 ▲ 或 ▼ 选择所需的图像，然后按 SET (设置) 设置菜单或按 MENU (菜单) 退出菜单。



[关]: 禁用开机画面。

[系统预设]: 使用相机默认图像。

[我的图片]: 使用在步骤 3 中指定的图像。

7

按 MENU (菜单) 按钮关闭菜单。



警告

- 即使删除原始图像或格式化存储器，开机画面也不会被删除。

连接

在 TV 上查看图像

在相机 LCD 屏幕上显示的图像也可以在电视屏幕上显示。

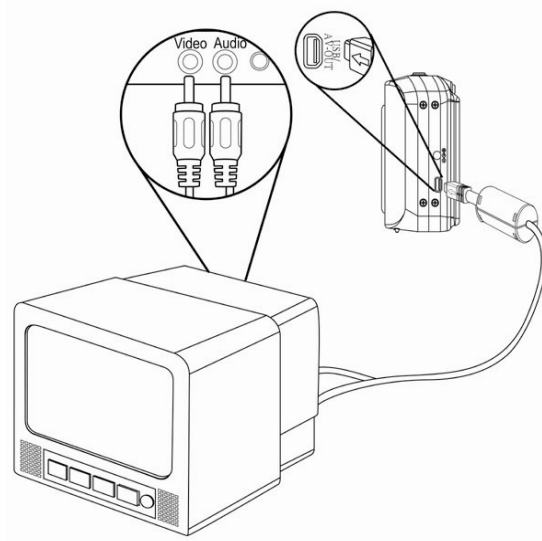

- 1
使用附带的音频 / 视频线将相机连接到电视(☞ 第 25 页)。
- 2
将电视输入信号设置为视频输入。有关的详细信息，请参阅电视附带的文件。
- 3
在 LCD 屏幕上显示的所有信息，如照片和视频剪辑重放、幻灯片、拍摄的图像或视频，都可以在电视上显示出来。

将图像下载到计算机

有两种方式可以将文件从相机的内部存储器或 SD 卡下载到计算机:

- 将 SD 卡插入闪存读卡器。
- 使用附带的 USB 电缆将相机连接到计算机。

使用闪存读卡器

1
从相机中弹出 SD 卡，然后将其插入与计算机相连的 SD 读卡器中。

2
打开“我的电脑”或 Windows 资源管理器，然后双击代表 SD 卡的可移动磁盘图标。

3
将图像从卡上复制到您在计算机硬盘上选择的目录中。

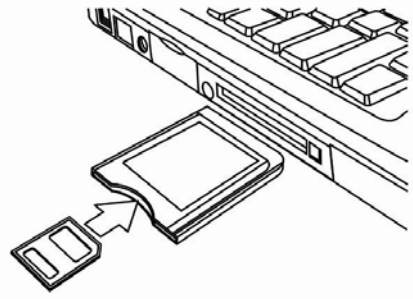

通过 USB 电缆将相机连接到计算机

1
安装附带 CD-ROM 中包含的 USB 软件驱动程序。

2
将附带的 USB 电缆连接到计算机的 USB 端口。

- 将相机开机 ,成功连接到计算机后 , LCD 屏幕关闭。

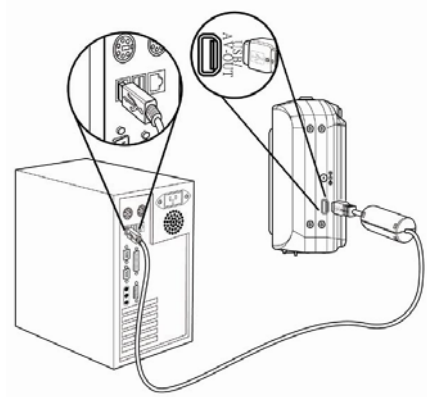

3
打开“我的电脑”或 Windows 资源管理器。驱动器列表中显示“可移动磁盘”。

4
双击“可移动磁盘”图标以查看其内容。
• 相机上存储的文件位于名为“DCIM”的文件夹中。

附录

关于文件夹和文件名

本数码相机自动在内部存储器或存储卡中创建一个包含多个文件夹的目录,用于组织静态图像、视频剪辑以及其它信息。

文件夹结构

此相机创建三个目录名称:

- DICAM。拍摄的所有图像、视频和音频剪辑都存储在此文件夹中,但使用拍卖或 YouTube® 模式录制的文件除外。
- _AUCT。使用拍卖模式拍摄的图像保存在此文件夹中。
- _UTUBE。使用 YouTube® 模式拍摄的视频保存在此文件夹中。

文件夹名称以 100 到 999 范围内的一个 3 位数字开头,后面是“DICAM”,每个文件夹最多可容纳 9999 个文件。生成新文件时,会按照名称顺序自动生成一个新文件夹。

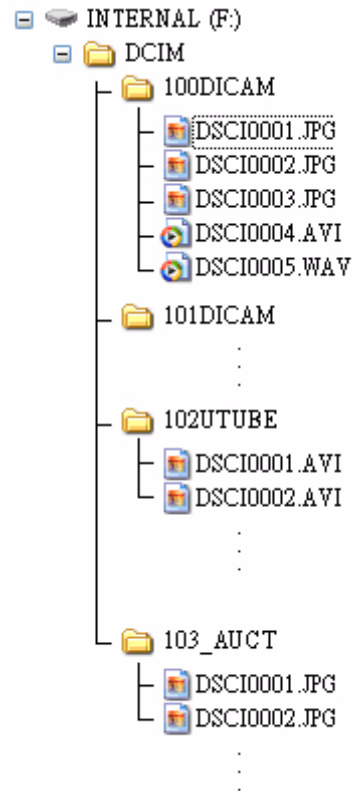

文件名称

文件名称以“DSCI”开头 ,后面是依次递增的 4 位数字。创建新文件夹后 ,文件编号从 0001 开始。

如果文件夹最大编号是 999 并且文件最大编号大于 9999 ,相机将显示警告信息“文件夹无法建立”。出现此信息时 ,尝试下面一种措施 :

- 重置文件编号 ,并插入新存储卡。
- 文件夹编号和文件编号被初始化 ,然后分别从 100 和 0001 开始重新编号。



警告

- 不要使用计算机更改存储卡中文件夹和文件的名称。否则 ,可能无法使用数码相机播放数据。

故障诊断

问题	原因	解决方案
电源打不开	电池插入方向不正确	以正确方向装入电池。
	电池已耗尽	更换电池或充电。
	电池舱门打开	确保电池舱门完全关闭。
相机无法拍照	闪光灯在充电	等待闪光灯充电完毕。
	存储器已满	插入新的 SD 卡。
	SD 卡的格式不正确	卡可能有问题 ,请使用新卡。
	已达到最大文件数量	打开“重置文件编号”或插入新卡。

按下快门按钮后无法拍摄照片	闪光灯在充电	等待闪光灯充电完毕。
	存储器已满	插入新的 SD 卡。
闪光灯不闪光。	闪光灯设定为“关”	将闪光灯设定为非“关”模式。
图像模糊或不聚焦	拍摄图像时相机发生移动	拍摄图像时应当保持相机稳定。
	拍摄目标位于相机可对焦范围之外	如果对象在 15 cm(缩小)或 40 cm (放大) 以内，打开“近拍”模式，当拍摄远距离目标时不能使用“近拍”模式。
图像未显示在 LCD 监视窗中	装入了非 DCIF 图像(用其它相机录制的) 的 SD 卡	此相机不能显示非 DCIF 图像。
录制的图像未保存在存储器中	图像保存在存储器中之前已关闭了相机	如果 LCD 监视窗中显示“电池电量低”指示符，请立即更换电池。
连接 USB 电缆后无法将图像传输到计算机	未安装 USB 驱动程序	在将相机连接到计算机并打开相机电源之前，请安装 USB 驱动程序。
卡错误	存储卡可能为正确格式化	在 Windows 中使用读卡器将存储卡重新格式化成 FAT 格式。
镜头突起	用户的电池类型不正确或者电池电量太低。	不要强行把镜头推回。更换电池或给电池充电后再使用相机。

技术指标

传感器	1000 万像素 CCD , 尺寸 : 1/2.3 英寸
镜头	聚焦长度 : $f = 6.2 (W) \sim 18.6 (T) \text{ mm}$, 光学变焦 : 3X , 数码变焦 : 4X
彩色液晶显示屏	2.7" LCD 液晶面板
焦距范围	正常模式 : (广角) 15 cm ~ 无穷远, (远距) 40 cm~ 无穷远 近拍模式 : (广角) 15 cm ~ 1 m, (远距) 40 cm~ 1 m
光圈	F/ 2.8 (W), 5.1 (T)
快门	8 ~ 1/2000秒.
图像文件格式	静态 : EXIF 2.2 可兼容格式 (JPEG 压缩)、DCF 兼容。支持 DPOF 视频: AVI 音频:WAV
分辨率	静态: 3648 x 2736 (10M) / 3648 x 2432 (3:2) / 3648 x 2048 (16:9) / 3264 x 2448 (8M) / 2560 x 1920 (5M) / 2048 x 1536 (3M) / 640 x 480 (VGA) 视频: 720x400 / 640x480 / 320x240 / 640 x 480
场景模式	程序/视频/录音/ Q Mode /肖像/风景/夕阳/逆光/微笑捕获/孩童/夜晚/烟火/雪景/ 运动/派对/烛光/夜景肖像/柔化皮肤/水流/食物/建筑/文字/拍卖/眨眼侦测
感光度	自动/ ISO 100/ ISO 200 / ISO 400 / ISO 800 / ISO 1600 / ISO 3200
白平衡	自动 / 日光 / 阴天 / 白炽灯 / 荧光灯 1 / 荧光灯 2 / 自定义
曝光补偿	-2EV 到 +2EV , 以 1/3 为间隔。
测光	中心 / 多点 / 单点

自动定时器	2秒. / 10秒. / 连续自拍 / 连拍
闪光模式	自动闪光/红眼消除/总是闪光/慢同步/总是关闭
照片编辑	红眼消除/黑白/深褐色/负片/马赛克/红色/绿色/蓝色
照片存储	内置：16 MB 内置闪存 外置：SD/SDHC
电视系统	NTSC / PAL
电源	电池充电器和适配器 (820 mAh锂离子电池)
环境温度	工作温度: 0°C to 50°C 储存温度: -20°C to 60°C
话筒	内置
扬声器	内置
尺寸	91.3 x 56.55 x 23 mm
重量	机身重量，不包括电池：約120 (g)

*以上指标如有更改，恕不预先通知。

可用功能的列表

功能	静态捕获												静音	眼控						
	场景模式																			
场景	P	A	S	M	人像	微笑	笑脸	日落	日出	烟花	派对	运动	宠物	夜景	美食	建筑	花草	运动	眼控	
快门/镜头																				
单次自动对焦	●	●	●	●	●	●	●	●	●	●	●	●	●	●	●	●	●	●	●	●
连续自动对焦	×	●	×	×	×	×	×	×	×	×	×	×	×	×	×	×	×	×	×	×
无穷远对焦	×	●	×	×	×	×	×	×	×	×	×	×	×	×	×	×	×	×	×	×
闪光灯_自动	W:1/30 T: 1/60	×	×	×	×	×	×	×	×	×	×	×	×	×	×	×	×	×	×	×
闪光灯_红眼	W:1/30 W:1/30 T: 1/60 T: 1/60	×	×	×	×	×	×	×	×	×	×	×	×	×	×	×	×	×	×	×
闪光灯_强制闪光	W:1/30 W:1/30 T: 1/60 T: 1/60	×	×	×	×	×	×	×	×	×	×	×	×	×	×	×	×	×	×	×
闪光灯_慢同步	1~ 1/2000	×	×	×	×	×	×	×	×	×	×	×	×	×	×	×	×	×	×	×
闪光灯_强制关闭	1~ 1/2000	×	×	×	×	×	×	×	×	×	×	×	×	×	×	×	×	×	×	×

功能		静态捕获														背景																																																																																																																																																																																																																																																																																																																																																																																																																																																																																																																																																																																																																																																																																																																																																																																																																																																																																																																																																																																																																																																																																														
		场景模式														菜单																																																																																																																																																																																																																																																																																																																																																																																																																																																																																																																																																																																																																																																																																																																																																																																																																																																																																																																																																																																																																																																																																														

制造商

客户服务

更多关于 AgfaPhoto 数字相机数据 ,请浏览网页 www.plawa.com

服务及维修热线(美国/加拿大):

1-866 475 2605 www.plawausa.com

服务及维修热线(歐洲):

00800 752 921 00 (只适用于固网电话)

服务及维修热线 (德国):

0900 1000 042 (1.49 欧元/ 每分钟. 只适用于德国固网电话)

服务及维修热线 (香港):

852 3586 9168

网上支持服务/ 国际联络: support-apdc@plawa.com

Manufactured by

plawa-feinwerktechnik GmbH & Co. KG

Bleichereistraße 18 73066 Uhingen

Germany

Regional office

plawa photo. digital (HK) Limited

香港九龙红磡民乐街 23 号骏升中心 5 楼 D 室

AgfaPhoto 是由 Agfa-Gevaert NV & Co. KG.或 Agfa-Gevaert NV.授权许可的产品。 Agfa-Gevaert NV

& Co. KG.或 Agfa-Gevaert NV.并非生产此产品的制造或提供任何产品上的保修及支援服务商。顾客若

需要任何技术支援及保修资料，请联络分销商及有关制造商。其他产品及品牌为其他拥有者的注册。产品的设计及功能可不用通知而作更改。联络：AgfaPhoto Holding GmbH.或浏览网页 www.agfaphoto.com

欧盟个人家庭用户弃置废旧设备



产品或其包装上的此符号表示本产品不得与其它家庭废品一起弃置。相反，您有责任将您的废旧设备交

到指定的收集点，以便回收利用废旧的电气和电子设备。分离收集和回收您的废旧设备将有助于保护自然资源，并确保以保护人类健康和环境的方式进行回收。要进一步了解您可以在什么地方弃置废旧设备以便回收利用，请联系您本地的城市办公室、家庭废品弃置服务或购买本产品的商店。

FCC 合规与建议

本设备符合 FCC 规定第 15 部分的要求。操作该设备应符合以下两个条件：1.) 本设备不能造成有害干扰，2.) 此设备必须接受收到任何的干扰，包括可能造成令人不满意的操作干扰。此设备经检测，符合 FCC 规定第 15 部分中关于 B 类外设的限制规定。这些限制规定旨在为居民区的安装提供合理的保护，以避免有害的干扰。此设备会产生、使用和辐射射频能量，如果不按照说明进行安装和使用，可能会对无线电通讯产生有害干扰。但是，不能保证特定安装中不会发生干扰。如果本设备确实对无线电或电视接收造成有害干扰(可通过打开和关闭本设备电源来确定是否存在干扰)，我们希望用户采取下面一项或多项措施来消除干扰。

- 调整接收天线的方向或位置。
- 加大设备与接收器之间的距离。
- 将设备与接收器连接到不同电路的插座上。

- 咨询经销商或有经验的无线电/电视技术人员以寻求帮助。

未经合格人士许可而进行的任何变更或改装，用户可能会丧失操作此设备的权利。如果本产品随附连接线或指定在安装本产品时使用其他部件或附件，则必须使用此类物品以确保符合 FCC 规定。